

جهت ایمنی و جلوگیری از شوک الکتریکی حتماً پس از استفاده از ماشین لباسشویی شیرهای ورودی آب به ماشین لباسشویی را بسته و دوشاخه را از پریز خارج نمایید.

فهرست مطالب

۲	ویژگیهای محصول
۳	هشدارها
۵	مشخصات
۶	نصب
۱۲	نکات مهم قبل از شستشو
۱۲	اضافه کردن پودر
۱۴	کنترل پنل و کلیدها
۱۵	برنامه ها
۲۰	نگهداری
۲۴	موارد خارج از گارانتی
۲۵	راهنمایی رفع عیب

ویژگیهای محصول

حداقل مصرف انرژی با سیستم شستشوی هوشمند

با احساس مقدار لباس و دمای مناسب آب، زمان مورد نیاز را برای شستشو جهت کاهش مصرف انرژی و حداقل مصرف آب تشخیص می دهد.



سیستم کنترل سرعت و صدای کم

با تشخیص میزان بار، ماشین لباسشویی بار را به صورت یکنواخت تقسیم می کند تا صدای حاصل از خشک کردن را به حداقل برساند.



شروع خودکار

اگر ماشین لباسشویی به واسطه قطع برق خاموش شود، بعد از وصل جریان برق به صورت خودکار از محل برنامه ای که خاموش شده، طبق تنظیمات انجام شده به کار خود ادامه می دهد.

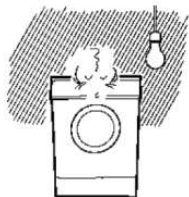

هشدارها

قبل از استفاده از دستگاه ، تمام دستورالعمل ها را به دقت بخوانید .

اخطار :

برای به حداقل رسانیدن خطر آتش سوزی یا انفجار ، برق گرفتگی یا ایراد صدمات مالی و جانی باید به اطلاعات مندرج در این دفترچه عمل شود .

دستورالعمل های مهم ایمنی :

- بعد از استفاده از دستگاه حتماً دوشاخه را از پریز بکشید و شیر آب ورودی دستگاه را ببندید .
- دستگاه را در فضای باز نصب و نگهداری نکنید .
- با کلیدهای کنترل دستگاه بازی نکنید .
- اقدام به تعمیر یا تعویض هیچ قطعه ای نکنید و هیچ نوع سرویسی روی دستگاه انجام ندهید مگر اینکه اختصاصاً در این دفترچه به آن توصیه شده باشد و مهارتهای لازم برای انجام آن را داشته باشید .
- مواد اشتعال زا مثل تکه های پارچه ، کاغذ و مواد شیمیایی را از اطراف دستگاه دور نگهدارید .
- اگر این دستگاه توسط کودکان یا افرادی با ناتوانی جسمی استفاده می شود ، این کار باید تحت نظارت انجام شود .
- اجازه ندهید کودکان یا افراد معلول جسمی یا ذهنی با این دستگاه بازی کنند .
- درب لباسشویی را باز نگذارید ، باز بودن درب لباسشویی ممکن است باعث شود که کودکان از آن آویزان شوند یا به درون ماشین لباسشویی بروند .

• از شستن یا خشک کردن لباسهایی که به مواد قابل اشتعال یا انفجار (مثل واکس ، روغن ، رنگ ، بنزین ، مواد پاک کننده گریس، محلولهای پاک کننده و نفت) آغشته اند خودداری کنید .
 • به دقت به دستورالعمل های تولید کننده های لباس در مورد شستشو و نگهداری بهتر از لباس عمل کنید .

• درب لباسشویی را به شدت نبندید و هنگامی که درب ماشین قفل است ، سعی نکنید با فشار وارد کردن به آن درب را باز کنید .

• برای به حداقل رسانیدن احتمال برق گرفتگی ، دستگاه را قبل از اقدام به تعمیر یا تمیز کردن از برق بکشید یا با برداشتن فیوز، جریان برق را کاملاً قطع کنید .

• هیچ وقت از این دستگاه در حالیکه قطعه ای از آن آسیب دیده یا خراب است و یا از دستگاه جدا شده استفاده نکنید .

• در صورت خیس شدن دستگاه هنگام کار با مراکز مجاز تعمیر این دستگاه تماس بگیرید زیرا خطر برق گرفتگی و آتش سوزی وجود دارد .

این دستور العمل ها را به خاطر بسپارید :

دستور العمل اتصال به سیم ارت :

این دستگاه باید به سیستم ارت متصل شود . در صورت بروز نقص در دستگاه این اتصال از طریق ایجاد یک مسیر انتقال الکتریسیته با کمترین مقاومت الکتریکی ، خطر برق گرفتگی را کاهش می دهد. این دستگاه مجهز به سیم ارت می باشد .

این دوشاخه باید به یک پریز مناسب و مطابق با استاندارد محل زندگی شما متصل شود .

اگر چنین پریزی در محل نصب دستگاه موجود نیست با یک برقکار ماهر مشورت کنید .

هشدار : اتصال نادرست تجهیزات هدایت جریان برق به زمین می تواند باعث برق گرفتگی شود .

اگر از صحت اتصال سیم ارت مطمئن نیستید ، با یک سرویسکار ماهر تماس بگیرید . در دوشاخه تعبیه شده از طرف شرکت هیچگونه تغییری ایجاد نکنید .

مشخصات دستگاه

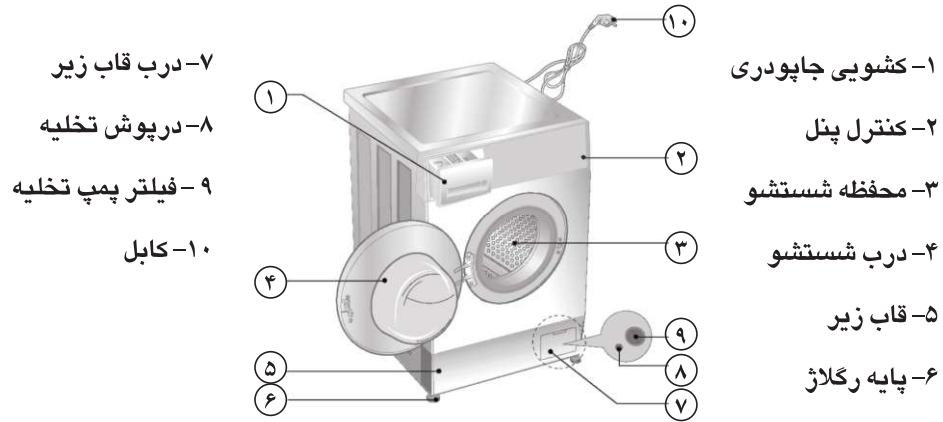

6 kg	7 kg / 8 kg	ظرفیت شستشو
۲۴۰ = ۲۲۰ ولت ۵۰ هرتز		برق ورودی
مطابق لیبل انرژی		مقدار آب مصرفی
WxDxH 60x44x85	WxDxH 60x55x85	ارتفاع عمق عرض اندازه بر حسب سانتیمتر
1800 W / 59 kg	2300 W / 66kg	وزن / حداکثر وات مصرفی
0/3-10 kgf/cm2 (30-1000kpa)		فشار آب مجاز

لوازم جانبی

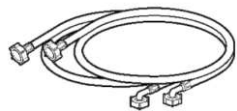

شلنگ ورودی آب 1EA

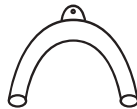

عصائی (1EA)



آچار مخصوص (1EA)

نصب

دستگاه را در دمای زیر صفر درجه سانتی گراد و یا در مجاورت هوای سرد نصب و راه اندازی ننمائید. اگر ماشین در محل فرش شده قرار می گیرد ، فرش نباید مانع از عبور جریان هوا در زیر آن گردد. در مکانهایی که احتمال وجود جانوران موزی مثل سوسک و یا موش وجود دارد، دقت کنید که دستگاه در محلی تمیز و دور از جانوران قرار گیرد. هر نوع آسیبی که توسط این جانوران به دستگاه وارد شود شامل گارانتی نمی شود .

پیچهای مخصوص حمل و نقل :

برای جلوگیری از آسیب در طول حمل و نقل دستگاه به ۴ پیچ مجهز شده است .
خارج کردن پیچهای مخصوص حمل و نقل :

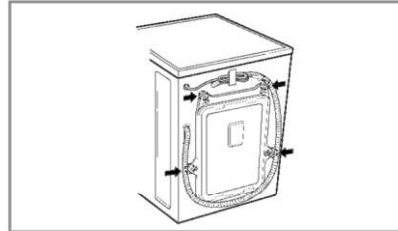
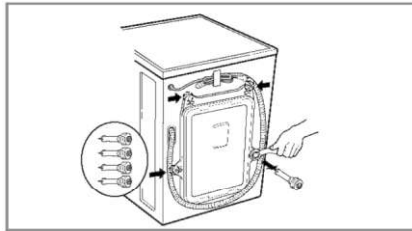

۳) ۴ پیچ را همراه واشر های آن برای استفاده بعدی به همراه آچار نگهداری نمایید . هر وقت دستگاه جابجا می شود ، این پیچها باید مجدداً بسته شوند.

۱) قبل از راه اندازی ماشین لباسشویی ۴ پیچ را خارج کنید ، در غیر این صورت باعث ایجاد لرزش زیاد ، نقص عملکرد ، تولید صدا و آسیب به دستگاه می گردد .

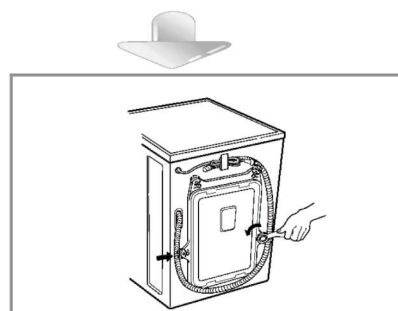
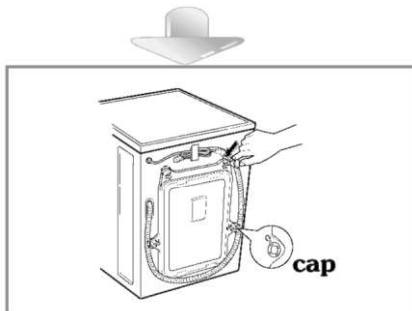

۴) سوراخها را با درپوش ببندید.

۲) ۴ عدد پیچ را با آچار مربوطه باز کنید .

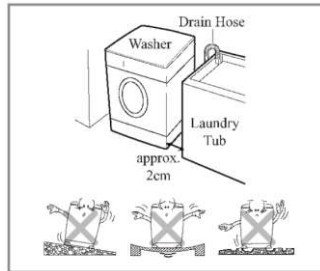

نصب

سطح تراز: سطح تراز نباید دارای شیب بیشتر از ۱ درجه باشد.

پریز برق: از پریز برق برای وسایل دیگر استفاده نکنید. پریز باید حداکثر ۱/۵ متر از دستگاه فاصله داشته باشد.

بین دستگاه و دیوار باید از پشت ۱۰ سانتی متر و از چپ و راست ۲ سانتی فاصله وجود داشته باشد. برای جلوگیری از آسیب دیدن دستگاه، لباسها را روی آن قرار ندهید.

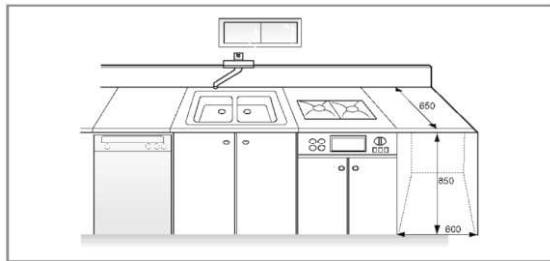

اتصالات الکتریکی:

۱) از سیم رابط و آداپتور استفاده نکنید.

۲) در صورت هر نوع خرابی در کابل برای جلوگیری از بروز خطر ناشی از تعویض سیم برق با خدمات مجاز شرکت تماس بگیرید.

۳) همیشه بعد از استفاده، دوشاخه را از پریز بکشید و شیر آب را ببندید.

۴) ماشین لباسشویی باید به برق و جریان متناوب که اتصال ارت دارد متصل شود.

• تعمیر دستگاه باید توسط افراد ماهر انجام گیرد. تعمیر توسط افراد غیر متخصص ممکن است باعث آسیب به دستگاه و آسیب به اشخاص شود. با سرویس کار مجاز شرکت تماس بگیرید.

ماشین را در محلی که دمای آن زیر صفر است نصب نکنید زیرا منجر به یخ زدن شلنگها و ترکیدن آنها می شود. ضریب اطمینان کنترل الکتریکی دستگاه در دمای زیر صفر پایین می آید.

در صورتیکه دستگاه را در زمستان خریداری کرده اید و دما زیر صفر است، قبل از

استفاده از ماشین آن را برای چند ساعت در دمای اتاق نگهدارید.

احتیاط :

اخطار در مورد کابلهای برق : بیشتر لوازم های خانگی نیاز دارند که یک پریز انحصاری داشته باشند ، یعنی دارای یک پریز انحصاری باشند که فقط به همان دستگاه برق می رساند و پریز های اضافی و انشعابی نداشته باشند .

روی پریز ها بیش از حد بار وارد نکنید . پریزهایی که بار اضافی روی آنها است ، پریز های خراب یا لقی ، سیمهای انشعاب اضافه شده ، کابلهای برق فرسوده و آسیب دیده یا سیمهایی که روکش عایق آنها ترک خورده اند ، خطرناک هستند .

وجود هریک از شرایط فوق در کابل می تواند باعث برق گرفتگی یا آتش سوزی شود . کابل برق دستگاه خود را به صورت منظم چک کنید . اگر شاهد آسیب دیدگی یا خرابی آن بودید، کابل را از پریز برق جدا کنید .از دستگاه استفاده نکنید و از یک تعمیرکار مجاز بخواهید که کابل را با یک نمونه کاملاً مشابه تعویض کند .دقت کنید از کابل بطور نادرست استفاده نشود مثلاً پیچ نخورده باشد ،گره نخورده باشد ، لای درب و یا زیر پا نمانده باشد . از دوشاخه ها ، پریز های برق و نقاطی که سیم از دستگاه خارج می شود خوب مراقبت کنید . ماشین لباسشویی باید به شیر های اصلی متصل شود . از شلنگهای قدیمی برای این دستگاه استفاده نکنید .

طریقه اتصال شلنگ آب مصرفی :

فشار آب باید بین ۱۰۰۰-۳۰۰ kpa ($10 \sim 3 \text{ kgf/cm}^2$) باشد . هنگام اتصال شلنگ ورودی به شیر آب آن را خم نکنید . اگر فشار آب بیشتر از ۱۰۰۰ kpa باشد ، از یک قطعه کاهش دهنده فشار استفاده کنید .

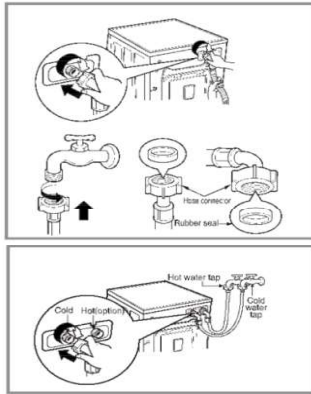

برای جلوگیری از نشستی آب ۲ و اثر آب بندی وجود دارد .
 مطمئن شوید که اتصالات شیر آب محکم بسته شده اند .
 مرتب شلنگها را چک کنید و در صورت نیاز آنها را تعویض
 نمایید . مطمئن شوید پیچ خوردگی در شلنگها وجود ندارد .
 ماشین لباسشویی شما مجهز به دوشیر ورودی است :
 شیلنگ ورودی با کانکتور قرمز مخصوص آب گرم است .

اگر ماشین لباسشویی شما شیر ورودی آب گرم و سرد دارد ، با استفاده از آب گرم ، ماشین زمان
 و انرژی کمتری را صرف شستشو خواهد کرد .

نصب

این دستگاه برای محل هایی با رطوبت بسیار بالا یا استفاده در محلهایی که جابجایی زیاد دارند
 مثل کاروانها طراحی نشده است .
 مواد بسته بندی برای کودکان خطرناک هستند ، آنها را دور از دسترس کودکان قرار دهید ، زیرا
 خطر بلعیدن وجود دارد .

نصب شلنگ تخلیه

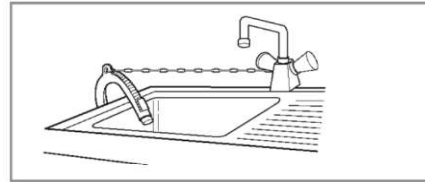
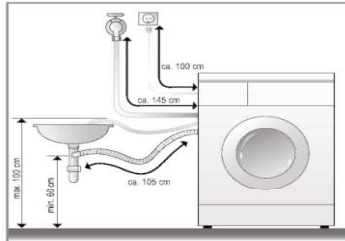

زمانیکه شلنگ تخلیه به سینک ظرفشویی متصل شد، آنرا با استفاده از یک زنجیر محکم کنید.

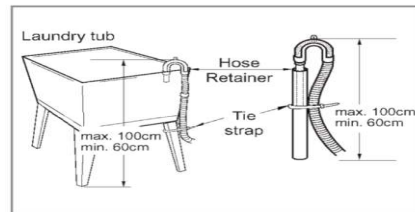
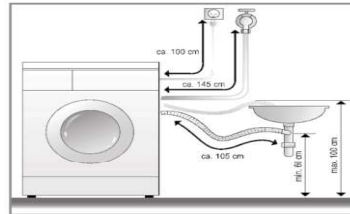

شلنگ تخلیه نباید بیش از ۱۰۰ سانتی متر از سطح زمین فاصله داشته باشد. اگر این شلنگ بیش از اندازه بلند است، آنرا با فشار داخل ماشین فرو نبرید زیرا اینکار باعث ایجاد سرو صدای غیر عادی در ماشین می شود.

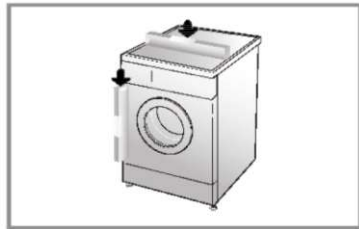

تنظیم سطح:

(۱) تراز کردن ماشین لباسشویی از ایجاد

لرزش و صدا جلوگیری می کند.

ماشین لباسشویی را روی سطح صاف و ترجیحاً در گوشه محل مورد نظر نصب کنید.

توجه کنید: سطوح چوبی یا سطوح آزاد ممکن است به تشدید لرزش و بروز خطاهای برنامه ای

ناشی از عدم تعادل منجر شوند.

(۲) در صورتیکه سطح زمین تراز نیست پایه های قابل تنظیم را تا جای ممکن تنظیم کنید.

(در زیر پایه ها چوب یا اشیاء دیگر قرار ندهید) و مطمئن شوید که پایه ها محکم و به طور

کامل تراز شده اند.

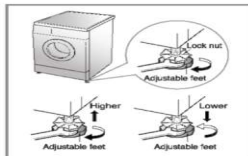

بعد از اینکه پایه ها تنظیم شد ، مهره مخصوص را محکم کنید .

بازرسی تعادل قطری : وقتی که لبه های سقف ماشین را از

طرفین فشار می‌دهیم ، ماشین نباید بالا و پایین حرکت کند .

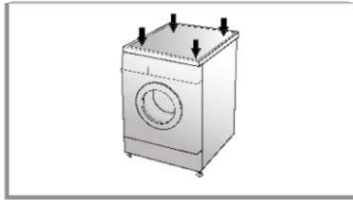

مهم :

- تراز کردن ماشین لباسشویی باعث عملکرد طولانی و قابل اطمینان دستگاه شما می شود .
- ماشین لباسشویی باید به صورت عمودی و روی یک سطح محکم قرار بگیرد .
- سطح نصب باید تمیز و عاری از مواد روغنی باشد . پایه های ماشین لباسشویی نباید خیس شوند ، زیرا باعث سر خوردن آن می شوند .

نکات مهم قبل از شستشو

۱) توجه به برچسب شستشوی لباسها :

برچسب شستشوی لباس ، اطلاعاتی در مورد جنس پارچه و نحوه شستشو به شما خواهد داد .

۲) دسته بندی لباسها : برای کسب بهترین نتیجه ، لباسهایی را که می توان با یک سیکل

شستشوی یکسان ، شسته شوند ، دسته بندی کنید . همیشه لباسهای تیره را از لباسهای روشن جدا کنید . در صورت امکان لباسهای خیلی کثیف با لباسهایی که کمتر کثیف هستند شسته نشوند .

میزان کثیفی (خیلی کثیف ، عادی ، با کثیفی کم)لباسها را بر اساس میزان کثیفی جدا کنید .

رنگ (سفید ، روشن ، تیره)پارچه های سفید را از پارچه های رنگی جدا کنید .

پرزدی پارچه (پارچه های پرزدار ، پارچه های پرزگیر)پارچه های پرزدار و پارچه های پرزگیر را جدا بشویید .

۳) نکات قابل توجه قبل از قرار دادن لباس در ماشین لباسشویی

لباسهای بزرگ و کوچک را باهم بشویید . ابتدا لباسهای بزرگتر را داخل لباسشویی بریزید ، لباسهای بزرگتر نباید بیش از نیمی از کل بار باشند .

یک لباس را به تنهایی نشویید ، این عمل باعث برهم خوردن تعادل ماشین می شود .

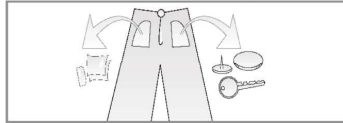

در صورت نیاز یک یا دو مورد مشابه لباس اضافه کنید .

• کلیه جیب ها را بگردید و مطمئن شوید اشیائی مثل سنجاق ، خودکار ، کلیپس ، سکه و کلید که می تواند به لباسها و ماشین آسیب برساند در آنها نیست .

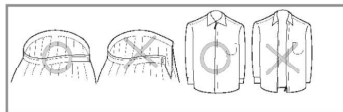

• زیپها و قلابها را ببندید تا به لباسها گیر نکنند .

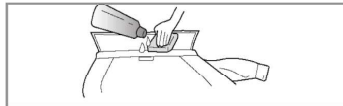

• پیش از شستن ، لکه های روی یقه ها و آستین ها را به کمک برس و مقداری پودر که در آب حل شده از بین ببرید .

اضافه کردن پودر

اضافه کردن پودر و نرم کننده

۱- کشوی جا پودری

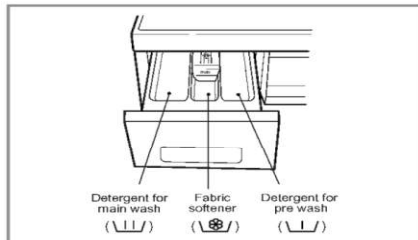

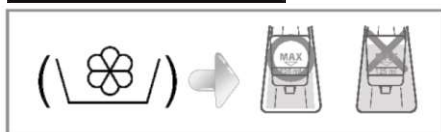
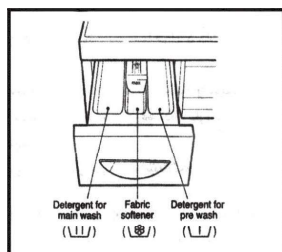

• فقط شستشوی اصلی ← (L/L)

• پیش شستشو + شستشوی اصلی ← (L/L) (L/L)

۲- اضافه کردن نرم کننده

• جاپودری نباید بیش از حد از نرم کننده پر شود ،

زیرا باعث ایجاد لکه بر روی لباسها می شود .

• نرم کننده نباید بیش از ۲ روز داخل جاپودری

باقی بماند ، زیرا نرم کننده داخل کشویی سفت

می شود .

• نرم کننده به صورت اتوماتیک در طول آخرین سیکل آبکشی پخش می شود .

• زمان آبیگری ماشین ، درب کشویی را باز نکنید .

• از حلالها مثل بنزین و ... استفاده نکنید .

توجه : نرم کننده ها را به صورت مستقیم روی لباسها نریزید .

۳- مقدار پودر :

• پودر باید طبق دستورالعمل شرکت تولید کننده آن مورد استفاده قرار گیرد .

• از پاک کننده های پودری فقط برای ماشین های لباسشویی درب از جلو استفاده کنید .

• استفاده بیش از حد پودر باعث ایجاد کف زیاد و نهایتاً کاهش کیفیت شستشو و وارد شدن فشار

بیش از حد به موتور می شود .

• ممکن است نیاز باشد میزان مصرف پودر بر اساس دمای آب ، سختی آب و اندازه و مقدار کثیفی

لباسها تنظیم شود . برای کسب نتیجه بهتر از ایجاد کف زیاد جلوگیری کنید .

۴- سختی گیر آب :

• سختی گیر آب مثل Calgon مقدار مصرف پودر را تا حد قابل ملاحظه ای کاهش می دهد . مصرف

پودر باید بر طبق مقدار مشخص شده بر روی بسته آن باشد . ابتدا پودر و سپس نرم کننده را

اضافه کنید .

• بر اساس میزان مصرف پودر برای آبی که سختی آن گرفته شده ، در ماشین پودر بریزید .

در شروع شستشو ، پودر از جا پودری به داخل لباسشویی ریخته می شود .

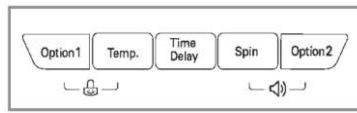
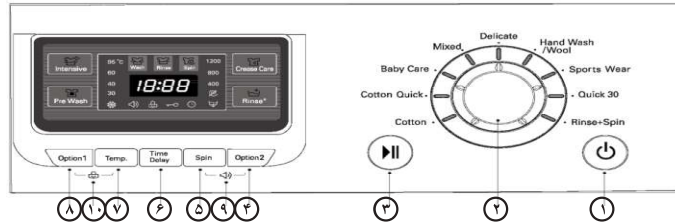

- ۶- کلید تاخیر زمان
- ۷- کلید دمای آب
- ۸- کلید انتخاب اول
- ۹- زنگ اعلام
- ۱۰- قفل کودک

- ۱- کلید روشن خاموش
- ۲- کلید برنامه
- ۳- کلید شروع / توقف
- ۴- کلید انتخاب دوم
- ۵- کلید خشک کن

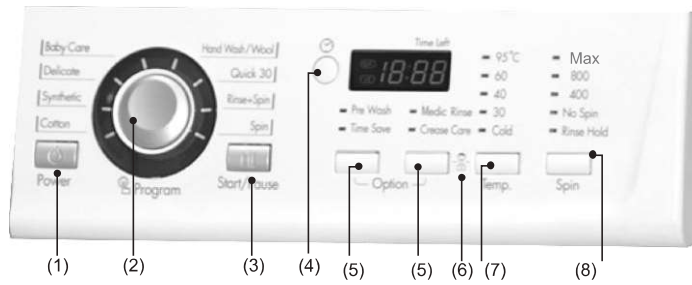

شکل

- ۱ (کلید روشن و خاموش power)
- ۲ (کلید برنامه Program)
- ۳ (کلید شروع /توقف start/pause)
- ۴ (کلید تاخیر زمان Time Delay)
- ۵ (کلید انتخاب Option)
- ۶ (قفل کودک Child Lock)
- ۷ (کلید دما Temp)
- ۸ (کلید خشک کن Spin)

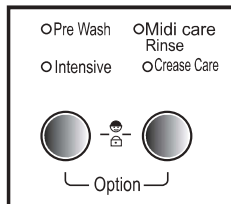
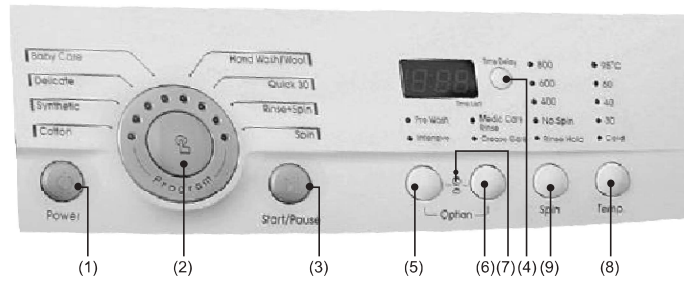

شکل

- ۱ (کلید روشن و خاموش power)
- ۲ (کلید برنامه Program)
- ۳ (کلید شروع /توقف start/pause)
- ۴ (کلید تاخیر زمان Time Delay)
- ۵ (کلید انتخاب Option)
- ۶ (کلید انتخاب Option)
- ۷ (قفل کودک Child Lock)
- ۸ (کلید دما Temp)
- ۹ (کلید خشک کن Spin)

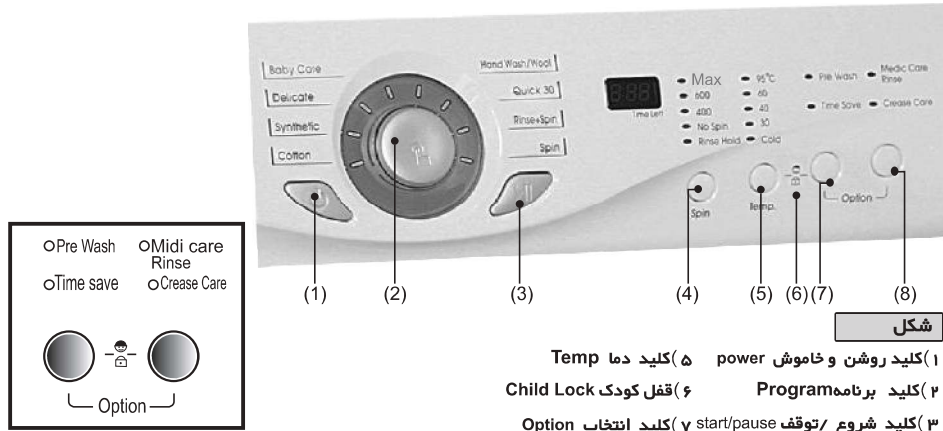

- ۱) کلید روشن و خاموش power ۵) کلید دما Temp
۲) کلید برنامه Program ۶) قفل کودک Child Lock
۳) کلید شروع / توقف start/pause ۷) کلید انتخاب Option
۴) کلید خشک کن Spin ۸) کلید انتخاب Option

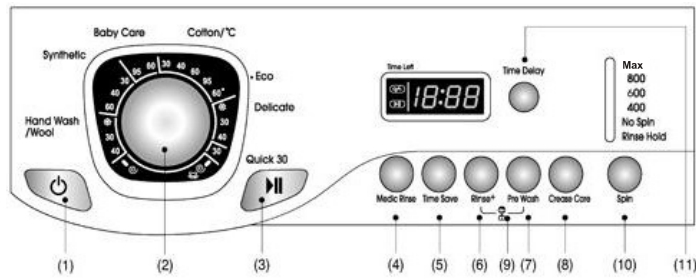

- ۱- کلید روشن خاموش
۲- کلید برنامه
۳- کلید شروع / توقف
۴- کلید آبکشی بهداشتی
۵- کلید صرفه جویی زمان شستشو
۶- کلید آبکشی اضافه
۷- کلید پیش شستشو
۸- کلید ضد چروک
۹- قفل کودک
۱۰- کلید خشک کن
۱۱- کلید تاخیر زمان

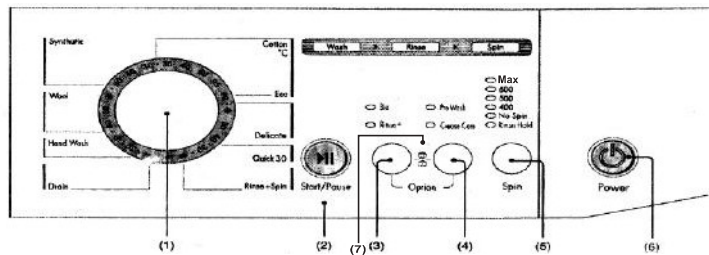

- ۱- صفحه مدرج : برنامه Program
۲- کلید : Start/Pause - توقف / شروع
۳- کلید : BIO / آبکشی اضافه
۴- کلید : Power (روشن / خاموش)
۵- کلید : خشک کن Spin
۶- کلید : قفل کودک
۷- قفل کودک

موارد پیشنهادی بر اساس نوع لباس

ظرفیت برنامه	نوع البسه (جنس)	برنامه
حداکثر ظرفیت	کتان - ضخیم - ملحفه - نخی	Cotton
حداکثر ظرفیت	کتان - ضخیم - ملحفه (سریع شوئی کتان)	Cotton Quick
حداکثر ظرفیت	کتان - ضخیم - ملحفه (اقتصادی کتان)	Cotton ECO
کمتر از ۱/۲ حداکثر ظرفیت	پلی آمید - پلی استر (پلاستیک)	Synthetic
کمتر از ۱/۲ حداکثر ظرفیت	مخلوطی از لباسهای کتان ، ممنوعی	Mixed
کمتر از ۱/۲ حداکثر ظرفیت	ورزشی	Sport wear
کمتر از ۱/۳ حداکثر ظرفیت	پرده ، حریر ، ابریشم (ظریف)	Delicate
کمتر از ۱/۲ حداکثر ظرفیت	پشمی - لباسهای دارای علامت شستشو با دست	Wool/Hand wash
کمتر از ۱/۳ حداکثر ظرفیت	کودک	Baby Care
کمتر از ۱/۲ حداکثر ظرفیت	سریع شوئی (لباسهایی که زیاد کثیف نیستند)	Quick 30
حداکثر ظرفیت	فقط آبکشی و خشک کن	Rinse + Spin
حداکثر ظرفیت	فقط خشک کن	Spin
حداکثر ظرفیت	فقط تخلیه	Drain

معرفی کلیدها

کلید انتخاب (اختیاری) :

توجه : کلیدهای انتخاب در ماشین لباسشویی ها ، متفاوت می باشد

 کلید روشن / خاموش :	 کلید استنارت / مکث :
intensive:	افزایش زمان شستشو (شدید شوئی یا شستشوی پر قدرت)
Time save:	کاهش زمان شستشو (کاهش مصرف انرژی)
Pre wash:	پیش شستشو
Rinse:	آبکشی اضافه
Medic Rinse:	آبکشی اضافه با آب گرم
Crease Care:	کاهش چروک
Bio:	پاک کردن لکه های پروتئینی (مثل شیر ، خون ، شکلات و ...)
Temp:	تغییر دمای آب
Spin { NO SPIN Rinse hold }	{ حذف خشک کن غوطه ور در آب } : تغییر دور خشک کن :
Time Delay:	تأخیر در زمان شستشو (تأخیر زمان)
: قفل کودک	با فشردن دوکلید نشان داده شده در صفحه کنترل پنل به طور هم زمان (درحدود ۳ ثانیه) قفل کودک فعال یا غیر فعال می شود
: زنگ اعلام	با فشردن دو کلید نشان داده شده در صفحه کنترل پنل به طور همزمان (درحدود ۳ ثانیه) زنگ فعال یا غیر فعال می شود

- نحوه تنظیم (تاخیر زمان) (مربوط به مدل هایی که دارای این برنامه می باشند)
- کلید Power را فشار دهید .
 - دکمه انتخاب برنامه را بچرخانید تا برنامه مورد نظر را انتخاب کنید ، دکمه Time Delay را فشار دهید و زمان مورد نظر را تنظیم کنید .
 - دکمه Start/Pause را فشار دهید . (علامت (: شروع به چشمک زدن می کند .)
 - اگر دکمه Time Delay را فشار دهید ، عدد (3:00) نمایش داده خواهد شد . حداکثر زمان تاخیر ۱۹ ساعت و حداقل آن ۳ ساعت است .
 - هر فشار دکمه باعث می شود ۱ ساعت به زمان تاخیر اضافه شود .
 - برای از بین بردن زمان تاخیر ، دکمه Power را فشار دهید .
 - زمان تاخیر « زمان مورد نظر » از زمان حال تا تکمیل مراحل شستشو یا مراحل انتخاب شده (شستشو ، آبکشی ، خشک کردن) است .
 - زمان تاخیر و زمان واقعی شستشو ممکن است بر اساس وضعیت آب مصرفی و درجه آب باهم متفاوت باشند .

۲- حذف خشک کن / NOSPIN

- چنانچه برنامه حذف خشک کن انتخاب شود ، بعد از تخلیه ، ماشین خاموش می شود . هنگام انتخاب این برنامه لامپ مورد نظر روشن می شود .

۳- نگهداری در آب / Rinse hold

- این برنامه لباسها را بدون وارد شدن به برنامه خشک کن به صورت معلق در داخل آب نگه می دارد . جهت شروع شستشو از طریق تخلیه یا خشک کن ، در حالیکه برنامه توقف آبکشی تکمیل می شود از کلید خشک کن برای برنامه مورد دلخواه استفاده کنید (Spin) هنگام انتخاب این برنامه لامپ مورد نظر روشن می شود .

عملکرد خاص صفحه نمایشگر (مدلهای دارای صفحه نمایشگر)

- زمانیکه قفل کودک انتخاب می شود ، علامت " CL " نشان داده می شود .
- وقتی برنامه تاخیر زمان انتخاب شود ، این نمایشگر زمان باقی مانده برای تمام شدن برنامه را نشان می دهد .

برنامه عیب یاب خودکار (برنامه عیب یاب خودکار در مدل های فاقد صفحه نمایشگر در انتهای دفترچه نشان داده شده)

اگر عملکرد ماشین دچار مشکل شود، صفحه نمایشگر علائم زیر را نشان خواهد داد.

PE: پیام خطا مربوط به فشار آب

FE: پیام خطا مربوط به لبریز شدن آب

DE: درب بسته نشده

IE: پیام خطا مربوط به ورودی آب

DE: مشکل تخلیه

UE: پیام خطا مربوط به نامیزان بودن لباسها در داخل ماشین لباسشویی

EE: مشکل دمای آب

اگر این خطاها در صفحه نمایشگر نشان داده شدند جهت رفع عیب به صفحه رفع عیوب مراجعه کنید.

• زمان شستشو ممکن است با توجه به مقدار لباس ها، فشار آب، دمای آب و انتخاب حالت های

اختیاری (Option) شستشو تغییر کند.

• در صورت وجود بار نامیزان یا اگر برنامه برطرف کردن کف اضافی به صورت خودکار انتخاب

شده باشد، زمان شستشو حداکثر تا ۴۵ دقیقه افزایش می یابد.

نگهداری

قبل از تمیز کاری قسمت های داخلی ماشین لباسشویی ، برای جلوگیری از خطر برق گرفتگی دوشاخه را از پریز خارج کنید .

فیلتر ورودی آب

- زمانی که آب وارد جا پودری نشود علامت IE روی صفحه کنترل نشان داده می شود .
- در صورتی که آب منطقه شما دارای املاح باشد و فیلتر ورودی آب بسته شده باشد .

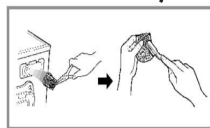

۱- شیر آب را ببندید .
۳- با کمک مسواک زبر ، فیلتر را تمیز کنید .

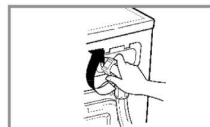
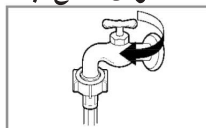

۲- پیچ شلنگ ورودی آب را باز کنید
۴- شلنگ ورودی آب را محکم کنید .

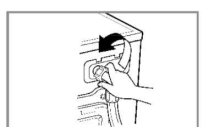

- اگر فیلتر از دستگاه خارج نمی شود ، مسواک را به طور مستقیم برای تمیز کردن استفاده کنید .

فیلتر پمپ تخلیه

- فیلتر تخلیه ، اشیاء کوچکی را که در لباسها باقی مانده باشد جمع آوری می کند . برای اینکه ماشین لباسشویی عملکرد خوب و قابل اطمینانی داشته باشد، فیلتر پمپ تخلیه را که در پایین قسمت جلوی دستگاه است به طور مرتب چک کنید .

⚠ احتیاط:

- قبل از تمیز کردن فیلتر مطمئن شوید که آب داخل دستگاه نباشد .
- مراقب باشید که در حین تخلیه ، آب باقی مانده داغ نباشد .

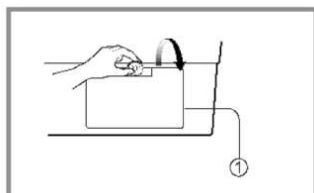

۱- درب قاب زیر را با کمک سکه باز کنید . برای خارج کردن شلنگ درپوش را بچرخانید .

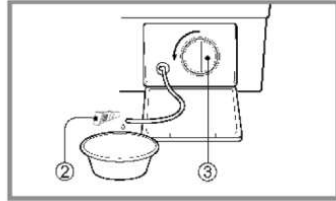

۲- درپوش را خارج کرده و بگذارید آب سرازیر شود. از یک ظرف برای جلوگیری از ریختن آب بر زمین استفاده کنید. زمانیکه آب کاملاً تخلیه شد، فیلتر پمپ را با چرخاندن آن به سمت چپ باز کنید.

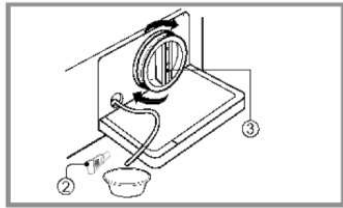

۳- هر نوع شیئی خارجی را از فیلتر پمپ خارج کنید، بعد از تمیز کاری فیلتر پمپ را بچرخانید و درپوش را در جای خودش قرار دهید و درب قاب زیر را ببندید.

نگهداری

کشوی جا پودری

جاپودری را باید تمیز کرد، زیرا پودر و مواد نرم کننده کشویی را کثیف می کنند. کشویی باید به صورت دوره‌ای با فشار آب تمیز شود. در صورت نیاز باید قسمت نرم کننده را به داخل فشار دهید تا کشویی جا پودری از محل خود خارج شود. برای سهولت در تمیز کاری می توانید قسمت بالایی محفظه نرم کننده را به طور کامل خارج کنید.

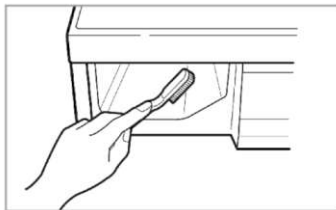
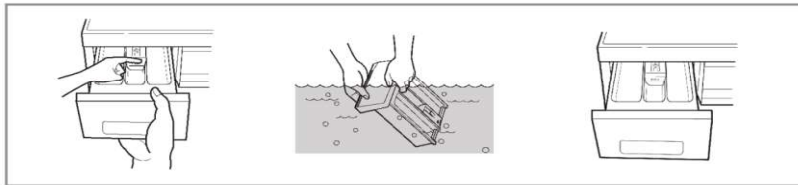

مسدود شدن کشوی جاپودری: پودرهای شستشو در محل خروجی جمع می شوند که باید هر از چند گاهی با یک مسواک کهنه تمیز شوند. بعد از اتمام تمیز کاری، کشویی را در جای خود قرار داده و یک بار شستشوی بدون بار و پودر دهید.

- شستشوی لگن:** اگر شما در مناطقی زندگی می کنید که املاح آب آن زیاد است، ترکیبات آهکی به طور مداوم در محلی که قابل رویت نمی باشد، تجمع کرده و به راحتی خارج نمی شوند. بر اثر گذشت زمان، جرم باعث مسدود شدن لوله های دستگاه می شود.
- اگر چه لگن از استیل زنگ نزن ساخته شده است، اما اشیاء فلزی (گیره کاغذ و سنجاق و ...) که در لگن جا می مانند بعد از مدتی زنگ زده و آثار زنگ روی استیل لگن می ماند.
 - لگن شستشو باید مرتباً تمیز شود.
 - در صورت استفاده از جرم گیر و یا سفید کننده مطمئن شوید که این مواد مناسب برای استفاده در ماشین لباسشویی می باشند.
 - مواد جرم گیر محتوی مواد شیمیایی هستند که ممکن است موجب ایجاد آسیب دیدگی دستگاه شما شوند.
 - تمام لکه ها را از روی استیل کاملاً پاک کنید.
 - هرگز از سیم ظرفشویی برای شستشوی لگن استفاده نکنید.

نگهداری

• تمیز کاری ماشین لباسشویی

۱) قسمت های بیرونی دستگاه:

- مراقبت کافی از ماشین های لباسشویی کارایی آنها را افزایش می دهد.
- قسمت های خارجی ماشین لباسشویی را با آب گرم و مواد شوینده تمیز کنید.
- هر لکه ای را بلافاصله با کهنه نم دار پاک کنید.

۲) قسمت های داخلی دستگاه:

- اطراف درب ماشین لباسشویی و لاستیک دور درب را تمیز کنید.
- ماشین را با سیکل کامل و با آب گرم راه اندازی کنید. در صورت نیاز این کار را تکرار کنید.

توجه: باقی مانده املاح را تنها با استفاده از تمیز کننده هایی که برچسب

"مناسب برای ماشین لباسشویی" دارند از بین ببرید.

در شرایط آب و هوای سرد:

اگر ماشین لباسشویی در جایی قرار می گیرد که دمای آن زیر صفر است برای جلوگیری از

خرابی ماشین به موارد ذیل دقت کنید:

۱ - شیر آب را ببندید.

۲ - شلنگها را از منبع آب جدا کرده و آب را تخلیه کنید.

۳ - دستگاه را روی برنامه خشک کن قرار داده و اجازه بدهید ماشین برای ۱ دقیقه بچرخد تا

آب کاملاً تخلیه شود.

۴ - دوشاخه را از پریز کشیده، قسمت داخلی را خشک کرده و درب را ببندید.

۵ - کشوی جاپودری را تخلیه کرده و آب اضافی را در قسمت های مختلف کشویی خشک کنید.

۶ - ماشین را به حالت عمودی نگه دارید.

مواردی که تحت پوشش گارانتی نمی باشند

- ۱- در صورتیکه ماشین به برقی با ولتاژ غیر از آنچه که اعلام شده متصل شود .
- ۲- خرابی که در اثر تصادف ، غفلت استفاده کننده و حوادث غیر مترقبه اتفاق بیفتد .
- ۳- در صورتیکه نقص بواسطه استفاده غیر معمول یا به علت عدم استفاده طبق دستور العمل اتفاق بیفتد .
- ۴- استفاده خودسرانه از محصول یا تغییر تنظیمات .
- ۵- خرابی بوجود آمده توسط جانوران موذی مانند سوسکها ، موشها و غیره .
- ۶- صدا و لرزشی که به نظر طبیعی است مانند صدای تخلیه آب ، صدای خشک کن یا بوقهای اخطار .
- ۷- تصحیح نصب به عنوان مثال تراز کردن محصول ، تنظیم تخلیه .
- ۸- مراقبتهای معمول که در دستور العمل استفاده توصیه شده است .
- ۹- خارج کردن اشیاء خارجی از ماشین همچنین از پمپ و فیلترشلنگ تخلیه مثل سنجاقها ، سنگریزه و غیره .
- ۱۰- تعویض فیوزها یا تصحیح سیم کشی و لوله کشی .
- ۱۱- نصب و تعمیراتی که پس از دستکاری افراد غیر مجاز انجام می شود .
- ۱۲- ضرر جزئی و یا کلی که به علت خرابی این ماشین به دارائی شخصی وارد شود .
- ۱۳- هر گونه خرابی این دستگاه بعلمت استفاده در مکانهای عمومی مثل حمامها ، مراکز آموزشی ، خوابگاهها ، شامل گارانتی نمی شود .
- ۱۴- خرابی محصول که ناشی از نوسانات برق باشد .
- ۱۵- کلیه قطعات پلاستیکی و شکستنی .

در صورت نصب در محیط خارج از محدوده عملیاتی سرویس ، هر نوع هزینه حمل و نقل شامل تعمیر و جایگزین کردن قطعات خراب به عهده خریدار می باشد .

راهنمای رفع عیب

این ماشین لباسشویی به برنامه عیب یاب خودکار مجهز است و نقایص را در اولین مرحله تشخیص می دهد و نسبت به آن عکس العمل نشان می دهد .
در صورتیکه ماشین لباسشویی دچار مشکل شده است قبل از تماس با سرویس کار مجاز شرکت موارد ذیل را پیگیری کنید.

راه حل	اشکال ممکن	علائم
<ul style="list-style-type: none"> ■ ماشین را خاموش کنید و دیگ و فیلتر تخلیه را چک کنید ■ در صورت ادامه صدا با سرویسکار مجاز تماس بگیرید . ■ در صورتیکه صدا ادامه پیدا کند احتمالا لباسها به صورت غیر یکنواخت در ماشین قرار داده شده است . در اینصورت ماشین را خاموش کرده و لباسها را یکنواخت پخش کنید . ■ اگر در طول نصب خارج نشده ، به راهنمای نصب برای خارج کردن پیچها مراجعه کنید . ■ ممکن است لباسها بطور نامیزان پخش شده باشند ، ماشین را خاموش کرده و دوباره لباسها را بطور یکسان توزیع کنید . 	<ul style="list-style-type: none"> ■ وجود شیء خارجی مانند سکه سوزن در دیگ یا پمپ ■ بار زیاد باعث ایجاد صدای غیر عادی می شود که این معمولا طبیعی است ■ آیا کلیه پیچهای ترمز باز و یونولیت خارج شده است ؟ ■ آیا پایه ها به درستی روی زمین قرار گرفته است 	<ul style="list-style-type: none"> ■ صدای جیرینگ ■ صدای بسیار بلند و شدید ■ صدای لرزش
<ul style="list-style-type: none"> ■ اتصالات شیلنگ را چک کرده و محکم کنید ■ انسداد لوله ها را بر طرف کنید و در صورت نیاز با لولهکش تماس بگیرید ■ مواد شوینده اضافی یا مواد شوینده نامناسب باعث کف زیاد و نشستی آب میگردد ■ شیر آب دیگری پیدا کنید ■ شیر آب را بطور کامل باز کنید ■ شیلنگ را صاف کنید ■ فیلتر شیلنگ ورودی را چک کنید ■ شیلنگ تخلیه را تمیز کرده و صاف کنید ■ شلنگ تخلیه را تمیز کرده و صاف کنید ■ فیلتر تخلیه را تمیز کنید 	<ul style="list-style-type: none"> ■ شیلنگ ورودی و تخلیه در قسمت شیر و یا اتصال به ماشین شل شده ■ لوله های شیلنگ تخلیه مسدود شده اند ■ آب کافی نیست ■ شیر آب کاملا باز نیست ■ شلنگ ورودی آب پیچ خورده ■ فیلتر شیلنگ ورودی مسدود شده ■ شلنگ تخلیه پیچ خورده یا مسدود شده ■ فیلتر تخلیه مسدود شده 	<ul style="list-style-type: none"> ■ نشستی آب ■ کف زیاد ■ آب وارد ماشین نمیشود یا به آرامی وارد میشود ■ آب تخلیه نمی شود یا به آرامی تخلیه میگردد .

راهنمای رفع عیب

علائم	اشکال ممکن	راه حل
<p>ماشین کار نمی کند</p>	<p>■ ممکن است سیم برق به پریز متصل نباشد یا اتصال خوب صورت نگرفته باشد</p> <p>■ فیوز برق خانه سوخته ، برق قطع است یا اختلالی در مدار برق به وجود آمده است</p> <p>■ آب ورودی باز نیست</p>	<p>■ مطمئن شوید که دو شاخه در پریز محکم است .</p> <p>■ فیوز جدید جایگزین کنید ، ظرفیت فیوز را افزایش دهید توسط متخصص الکتریکی درست کنید .</p> <p>■ شیر آب را باز کنید</p>
<p>ماشین خشک نمی کند</p>	<p>■ چک کنید که درب کاملا بسته شده باشد</p>	<p>■ درب را ببندید و کلید Start/Pause را فشار دهید . بعد از انجام اینکار چند دقیقه طول می کشد تا خشک کن فعال شود . قبل از شروع به کار خشک کن درب باید قفل باشد .</p>
<p>درب باز نمی شود</p>		<p>■ هنگامی که ماشین شروع به کار می کند ، به دلیل حفظ ایمنی افراد ، درب ماشین باز نمی شود ، یک یا دو دقیقه طول می کشد که مکانیزم قفل برقی در به آن اجازه باز شدن بدهد .</p>
<p>زمان تاخیر سیکل شستشو</p>		<p>■ زمان شستشو با توجه به مقدار لباسها ، فشار آب ، دمای آب و دیگر شرایط تغییر می کند .</p> <p>■ در صورت تشخیص بار نامیزان در ماشین یا استفاده از برنامه بر طرف کردن کف زیادی ، زمان شستشو افزایش پیدا می کند .</p>

راهنمای رفع عیب

مربوط به ماشین های دارای صفحه نمایشگر

علائم	اشکال ممکن	راه حل
IE	<ul style="list-style-type: none"> فشار آب کافی نیست شیر آب کاملاً باز نشده شیلنگهای ورودی آب پیچ خورده اند فیلتر شیلنگهای ورودی مسدود شده اند 	<ul style="list-style-type: none"> شیر آب دیگری را چک کنید شیر آب را کاملاً باز کنید شیلنگها را صاف کنید فیلتر شیلنگ ورودی را چک کنید
OE	<ul style="list-style-type: none"> شیلنگ تخلیه پیچ خورده یا مسدود شده است فیلتر تخلیه مسدود شده 	<ul style="list-style-type: none"> شیلنگ تخلیه را صاف و تمیز کنید فیلتر تخلیه را تمیز کنید
UE	<ul style="list-style-type: none"> وزن لباسها کمتر از حد مجاز است . لباسها بطور یکسان پخش نشده اگر (حوله و پادری و غیره) در ماشین گذاشته شود ماشین آنرا تشخیص داده و در این حالت ممکن سیکل خشک کن متوقف می شود چنانچه لباسها در پایان سیکل هنوز نمناک باشند برای میزان کردن بار ماشین لباسهای کوچکتر را به آن اضافه کنید و سیکل خشک کن را تکرار کنید. 	<ul style="list-style-type: none"> یک یا دو مورد مشابه برای میزان کردن بار اضافه کنید . لباسها را دوباره مرتب کنید .
dE	 <p>درب باز مانده است ؟</p>	<ul style="list-style-type: none"> درب را ببندید اگر علامت "dE" برطرف نشد با سرویسکار تماس بگیرید
LE	خطای دمای آب	<ul style="list-style-type: none"> دوشاخه را از پریز کشیده و با سرویسکار تماس بگیرید
FE	بخاطر خرابی شیر آب ، آب لبریز می شود	<ul style="list-style-type: none"> شیر آب را ببندید دو شاخه را از پریز بکشید با سرویسکار تماس بگیرید
PE	سنسور نشانده میزان آب دارای نقص می باشد	

راهنمای نقایص

مربوط به ماشین های فاقد صفحه نمایشگر

راه حل	اشکال ممکن	علائم
<ul style="list-style-type: none"> ■ شیر آب دیگری را چک کنید ■ شیر آب را کاملاً باز کنید ■ شیلنگها را صاف کنید ■ فیلتر شیلنگ ورودی را چک کنید 	<ul style="list-style-type: none"> ■ فشار آب کافی نیست ■ شیر آب کاملاً باز نشده ■ شیلنگهای ورودی آب پیچ خورده اند ■ فیلتر شیر برقی و یا شیلنگهای ورودی بسته شده اند 	Bio  Rinse+  (خطا در آب داخلی)
<ul style="list-style-type: none"> ■ شیلنگ تخلیه را صاف کرده و تمیز کنید ■ فیلتر تخلیه را تمیز کنید 	<ul style="list-style-type: none"> ■ شیلنگ تخلیه پیچ خورده یا گرفته شده است ■ فیلتر تخلیه بسته شده 	Pre Wash  Crease Care  (خطا در تخلیه)
<ul style="list-style-type: none"> ■ یک یا دو مورد مشابه برای میزان کردن بار اضافه کنید . ■ لباسها را دوباره مرتب کنید . 	<ul style="list-style-type: none"> ■ لباسها اندک هستند (کمتر از حجمجاز) ■ لباسها بطور یکسان پخش نشده ■ دستگاه بار نامیزان را نشان می دهد ■ اگر به تنهایی (حوله و پادری و غیره) در ماشین گذاشته شود ماشین آنرا احساس کرده که در این حالت سیکل خشک کن و خشک کن را با یکدیگر متوقف می کند ■ چنانچه لباسها در پایان سیکل هنوز نمناک باشد . موارد کوچکتر را به آن اضافه کنید و برای میزان کردن با رسیکل خشک کن را تکرار کنید 	Pre Wash  Crease Care  800(1000)(1200)  600(800)(1000)  500(600)(800)  400  No Spin  Rins hdd  (خطا در اثر عدم تعادل)
<ul style="list-style-type: none"> ■ درب را ببندید ■ اگر علامت چشمک زن (نقص درب) تمام نشد با سرویسکار تماس بگیرید 	<ul style="list-style-type: none"> ■ درب باز است ؟ 	Bio  Rinse  800(1000)(1200)  600(800)(1000)  500(600)(800)  400  No Spin  Rins hdd (خطای بار بودن درب) 
<ul style="list-style-type: none"> ■ دوشاخه را از پرز کشیده و شیر آب را ببندید ■ و با سرویسکار تماس بگیرید 		Bio  Rinse  800(1000)(1200)  600(800)(1000)  500(600)(800)  400  No Spin  Rins hdd (خطای گرم کننده) 
<ul style="list-style-type: none"> ■ شیر آب را ببندید ■ دو شاخه را از پرز بکشید ■ با سرویسکار تماس بگیرید 	<ul style="list-style-type: none"> ■ بخاطر خرابی شیر آب ، آب لبریز می شود 	Bio  Rinse  800(1000)(1200)  600(800)(1000)  500(600)(800)  400  No Spin  Rins hdd  خطای Over Flow 
<ul style="list-style-type: none"> ■ دو شاخه را از پرز بکشید ■ با سرویسکار تماس بگیرید 	<ul style="list-style-type: none"> ■ سنسور سطح آب دارای نقص می باشد 	Bio  Rinse  800(1000)(1200)  600(800)(1000)  500(600)(800)  400  No Spin  Rins hdd  خطا در سنسور فشار 

